

# Petriho síť

PES 2007/2008

**Prof. RNDr. Milan Češka, CSc.**

[ceska@fit.vutbr.cz](mailto:ceska@fit.vutbr.cz)

**Doc. Ing. Tomáš Vojnar, Ph.D.**

[vojnar@fit.vutbr.cz](mailto:vojnar@fit.vutbr.cz)

**Sazba: Ing. Petr Novosad, Doc. Ing. Tomáš Vojnar, Ph.D.**

(verze 27.2.2008)

**FIT, VUT v Brně, Božetěchova 2, CZ-612 66 Brno**

# Analýza Petriho sítí

# 1. Základní pojmy

## ❖ Základní problémy analýzy

- bezpečnost (safeness)
- omezenost (boundness)
- konzervativnost (conservation)
- živost (liveness)

❖ **Definice 1:** Místo  $p \in P$  Petriho sítě  $N = (P, T, F, W, K, M_0)$  s počátečním značením  $M_0$  je *bezpečné* (safe), jestliže pro všechna značení  $M \in [M_0\rangle$  je  $M(p) \leq 1$ . Petriho síť je *bezpečná*, je-li každé její místo bezpečné.

## ❖ Příklad 1:

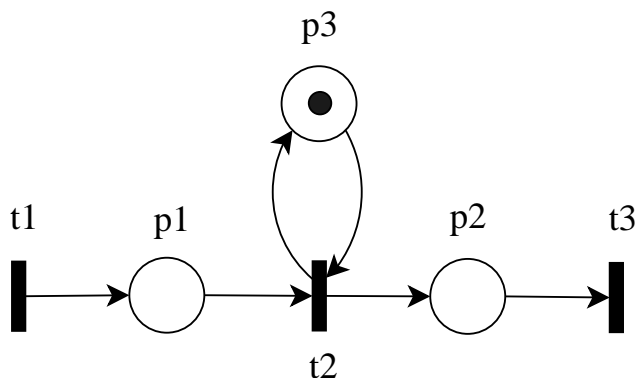

*síť, která není bezpečná*

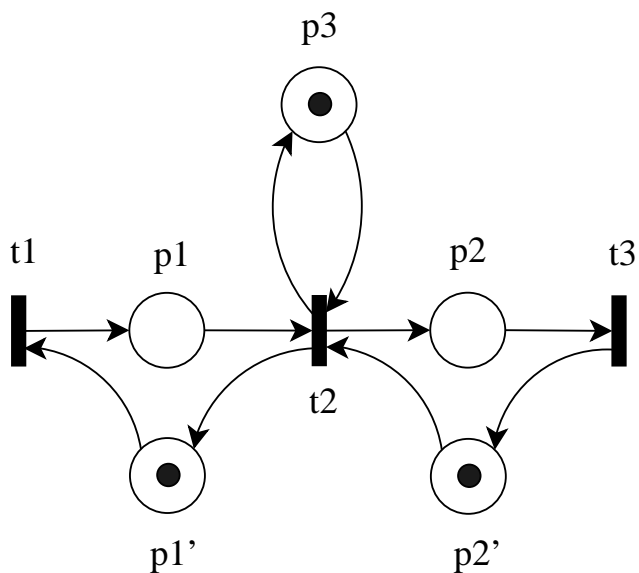

*odpovídající bezpečná síť*

Neobsahuje-li graf Petriho sítě násobné hrany, může být transformován na bezpečnou síť následujícím postupem.

Postup:

1. K místu  $p$ , které má být bezpečné přidej komplementární místo  $p'$ .
2. Modifikuj incidující přechody podle algoritmu komplementace sítě.

❖ **Definice 2:** Místo  $p \in P$  Petriho sítě  $N = (P, T, F, W, K, M_0)$  se nazývá  *$k$ -bezpečné*, jestliže pro všechna značení  $M \in [M_0\rangle$  je  $M(p) \leq k$ . Je-li místo  $p'$   $k$ -bezpečné pro nějaké  $k$ , nazývá se *omezené* (bounded). Petriho síť, jejíž všechna místa jsou omezená se nazývá *omezená Petriho síť*.

Omezenost sítě  $\Rightarrow$  konečný stavový prostor sítě  $\Rightarrow$  ekvivalenci sítě s konečnými automaty

❖ **Definice 3:** Petriho síť  $N = (P, T, F, W, K, M_0)$  je *striktně konzervativní*, jestliže platí:

$$\forall M \in [M_0\rangle: \sum_{p \in P} M(p) = \sum_{p \in P} M_0(p)$$

*Konzervativnost vzhledem k váhovému vektoru  $\underline{w} = (w_1, \dots, w_n), w_i \geq 0$*

$$\forall M \in [M_0\rangle: \sum_{i=1}^n w_i \cdot M(p_i) = \sum_{i=1}^n w_i \cdot M_0(p_i)$$

❖ **Definice 4:** Necht'  $N = (P, T, F, W, K, M_0)$  je Petriho síť a  $t \in T$ .

1.  $t$  se nazývá **živý přechod**, jestliže pro každé značení  $M \in [M_0\rangle$  existuje značení  $M' \in [M\rangle$  takové, že  $t$  je proveditelný při značení  $M'$ .
2. Síť  $N$  se nazývá **živou**, je-li každý její přechod živý.

Aplikace: živost x deadlock

## ❖ Příklad 2:

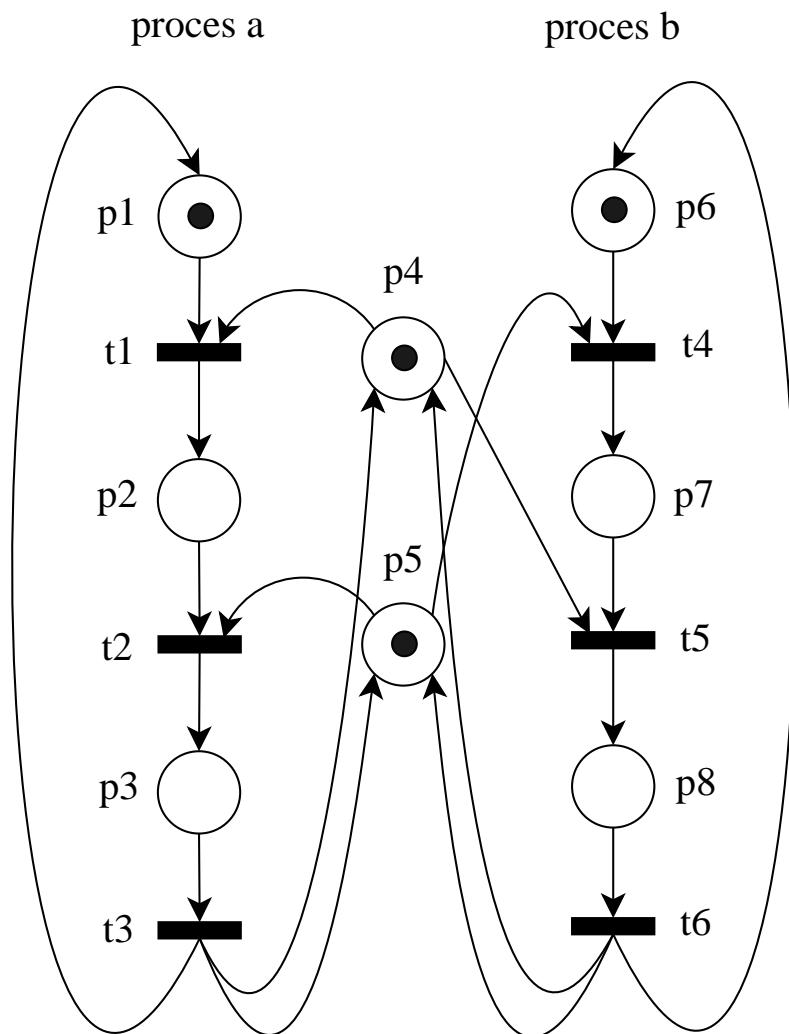

Proveditelné posloupnosti přechodů:

$t_1 t_2 t_3 t_4 t_5 t_6 \dots$

$t_4 t_5 t_6 t_1 t_2 t_3 \dots$

Uvažujme však posloupnost přechodů,  
která začíná  $t_1 t_4 \dots$

❖ **Definice 5:** Značení  $M$  Petriho sítě  $N = (P, T, F, W, K, M_0)$  je **živé**, jestliže pro všechna  $t \in T$  existuje  $M' \in [M\rangle$  takové, že přechod  $t$  je proveditelný při značení  $M'$ .

❖ **Věta 1:** Petriho síť je **živá**, právě když všechna značení z  $[M_0\rangle$  jsou živá.

❖ **Definice 6:** (Problém dosažitelnosti - Reachability problem)

Je dána Petriho síť  $N$  s počátečním značením  $M_0$  a značení  $M$ . Je  $M \in [M_0\rangle$  ?

❖ **Definice 7:** (Problém pokrytí - Coverability problem)

Je dána Petriho síť  $N$  s počátečním značením  $M_0$  a značení  $M$ . Existuje  $M' \in [M_0\rangle$  takové, že  $M' \geq M$  ?

❖ **Další problémy analýzy:**

- posloupnosti přechodů (firing sequences)
- ekvivalence sítí
- inkluze sítí



## 2. Techniky analýzy Petriho sítí

### ❖ **Strom dosažitelných značení (The Reachability Tree):**

Strom dosažitelných značení je konečnou reprezentací množiny dosažitelných značení  $\langle M_0 \rangle$ . Strom dosažitelných značení je kořenový orientovaný strom, jehož kořenem je počáteční značení  $M_0$  a vrcholy tvoří vektory z  $(\mathbb{N} \cup \{\omega\})^n$ ,  $n = |P|$ . Kde  $\omega$  značí supremum množiny  $\mathbb{N}$  s vlastnostmi:

1.  $\forall n \in \mathbb{N}: n < \omega$
2.  $\forall m \in \mathbb{N} \cup \{\omega\}: m + \omega = \omega + m = \omega - m = \omega$

### ❖ Algoritmus konstrukce stromu dosažitelných značení:

Nechť  $x$  je vrchol (uzel) stromu.  $M_x : P \rightarrow \mathbb{N} \cup \{\omega\}$  bude ohodnocení vrcholu  $x$ ;  
 $M_{\text{kořen}} = M_0$

Rozlišíme 4 typy vrcholů: *čelní*, *koncový*, *duplikovaný*, *vnitřní*

Nechť  $x$  je právě zpracovávaný čelní vrchol.

1. Jestliže  $\exists y, y \neq x$ ,  $y$  není čelní a  $M_x = M_y$ , pak  $x$  se stává *duplikovaným vrcholem*
2. Jestliže  $\delta(M_x, t)$  není definováno pro žádné  $t \in T$ , pak  $x$  se stává *koncovým vrcholem*
3. Je-li jistý přechod  $t \in T$   $M_x$ -proveditelný, vytvoříme nový vrchol  $z$  s ohodnocením  $M_z$ :  
 $\forall p \in P$ :
  - (a) Je-li  $M_x(p) = \omega$ , pak  $M_z(p) = \omega$
  - (b) Existuje-li na cestě z kořene do vrcholu  $x$  vrchol  $y$  takový, že  $M_y \leq \delta(M_x, t)$  a jestliže  $M_y(p) < \delta(M_x, t)(p)$ , pak  $M_z(p) = \omega$
  - (c) Jinak  $M_z(p) = \delta(M_x, t)(p)$

Hrana  $\langle x, z \rangle$  je označena přechodem  $t$  a vrchol  $z$  se stává čelním vrcholem.

❖ **Příklad 3:** Konstrukce stromu dosažitelných značení

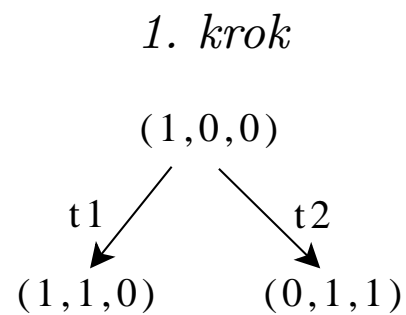
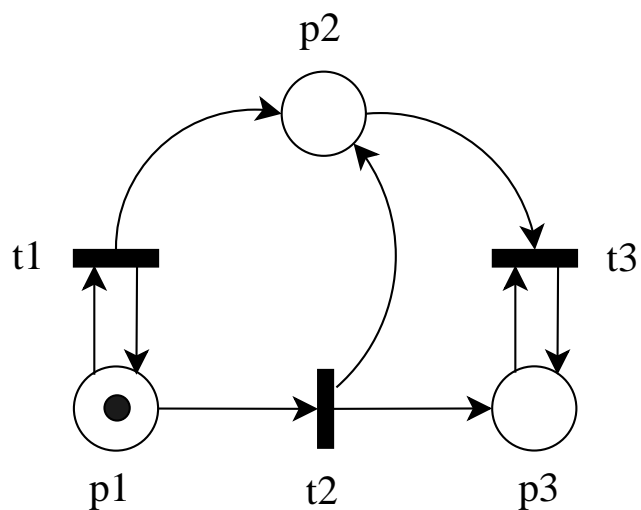

❖ **Příklad 3:** (pokračování)

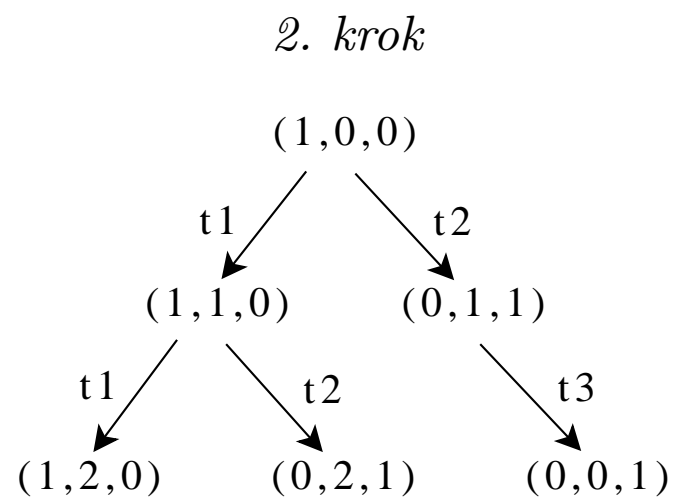
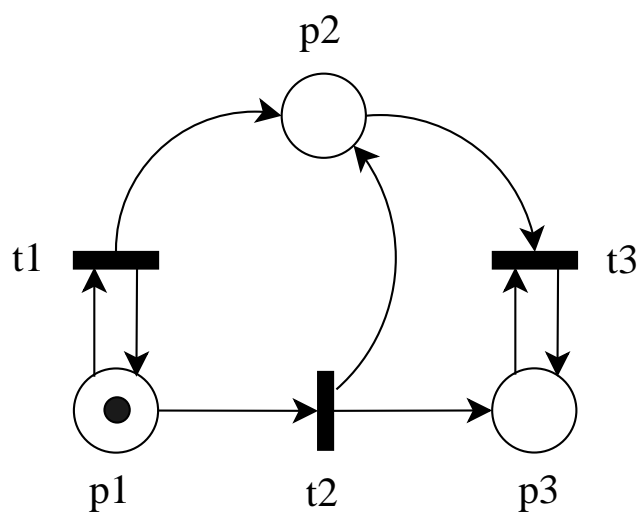

❖ **Příklad 3:** (pokračování)

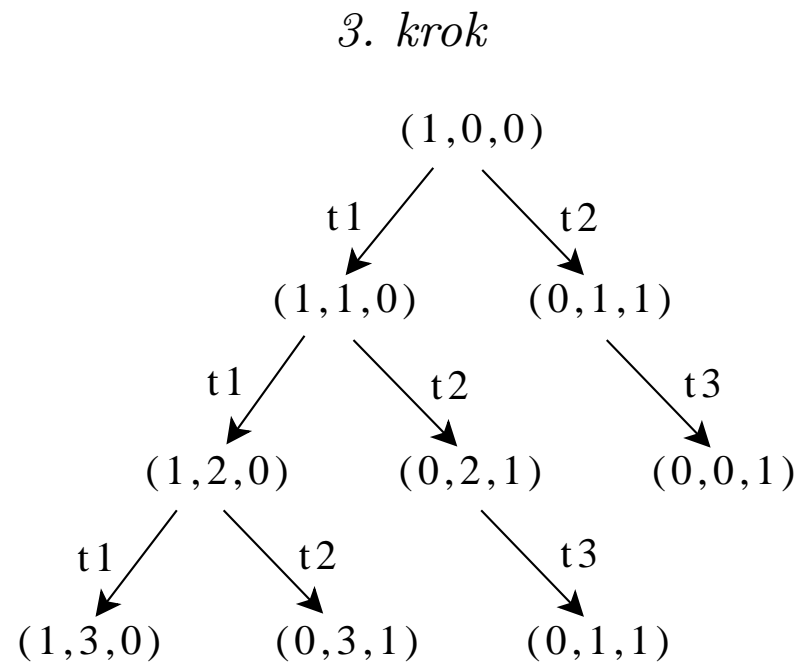
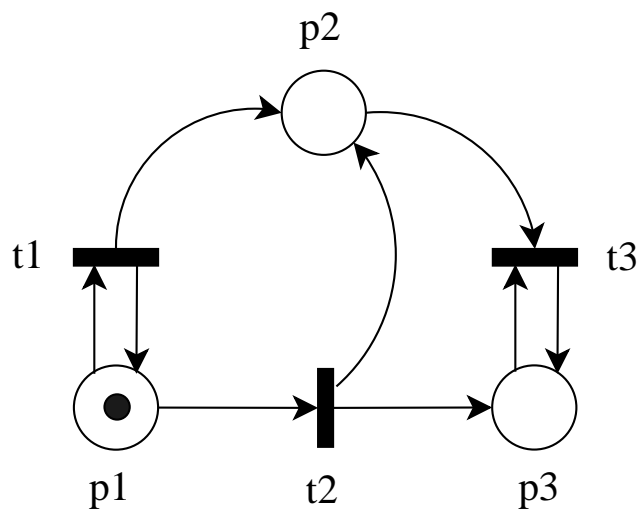

❖ **Příklad 3:** (pokračování)

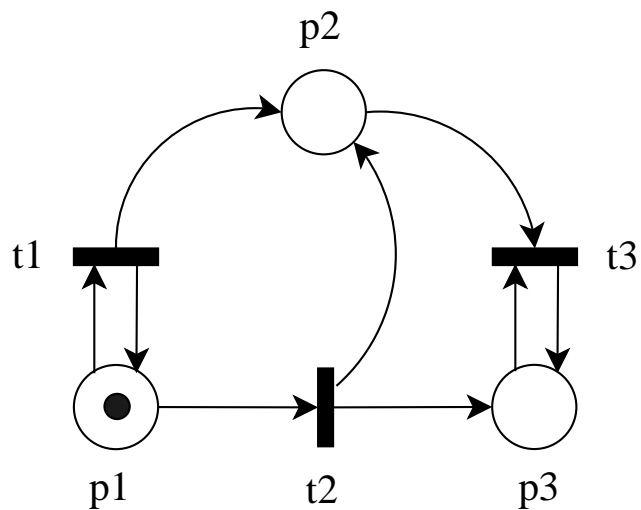

*Výsledný strom*

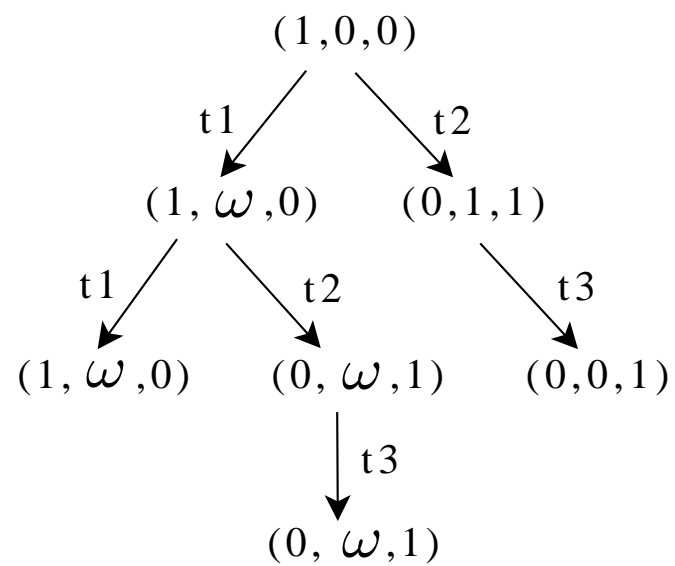

## ❖ Využití stromu dosažitelných značení pro analýzu Petriho sítí:

- bezpečnost
- omezenost
- konzervativnost
- pokrytí
- živost
- dosažitelnost

### **Poznámka:**

Alternativní reprezentace stavového prostoru Petriho sítí: Graf pokrytí.

## 3. Invarianty

Nyní se budeme zabývat metodami analýzy, které jsou založeny na lineární algebraické reprezentaci Petriho sítě. Budou nás zajímat množiny míst, které nemění svoje značky v průběhu provádění přechodů. Množiny takových míst se nazývají  $P$ -invarianty.  $T$ -invarianty udávají kolikrát je třeba, počínaje určitým značením, provést každý přechod sítě, abychom získali nazpět toto značení (reprodukovali dané značení sítě).

### ❖ Příklad aplikace $P$ -invariantů Petriho sítě:

Uvažujme model kooperace procesů nazývaný termínem *Readers-Writers*:

$n$  procesů (například v operačním systému) má přístup ke společné vyrovnávací paměti (bufferu), aby do ní určitá data zapsal nebo z ní data přečetl.

Předpokládejme, že se tyto procesy mají chovat podle následujících pravidel:

1. Jestliže žádný z procesů nezapisuje do vyrovnávací paměti, pak nejvýše  $k$  procesů,  $k \leq n$ , může simultánně číst z vyrovnávací paměti.
2. Přístup libovolného procesu, který chce zapisovat do vyrovnávací paměti lze povolit pouze tehdy, jestliže žádný z procesů ani nečte, ani nezapisuje.



## ❖ Příklad 4: Readers-Writers

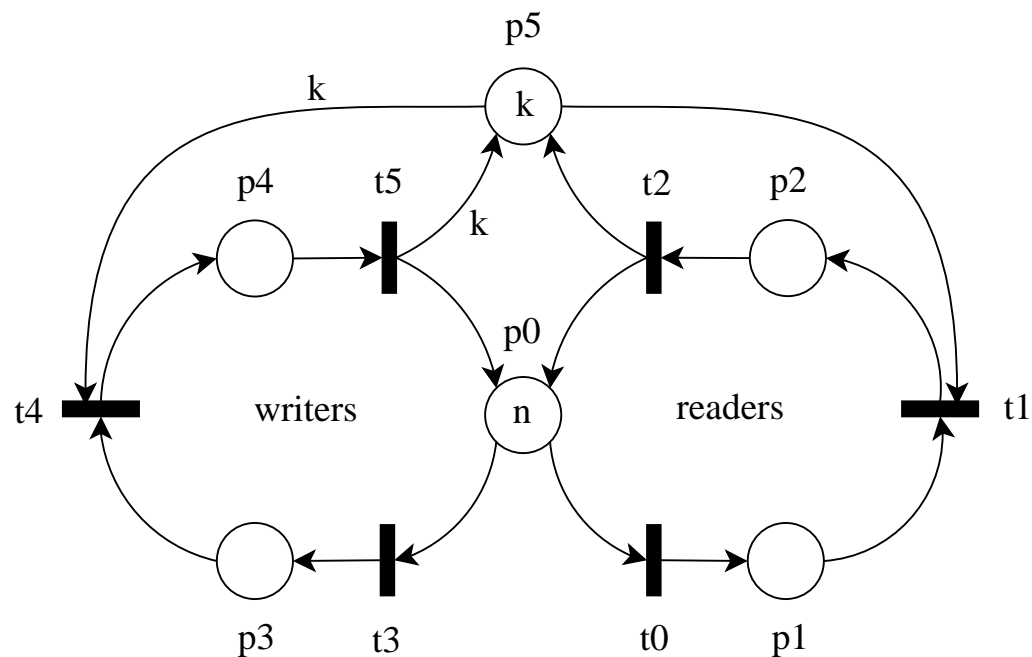

$$\underline{N} =$$

	$t_0$	$t_1$	$t_2$	$t_3$	$t_4$	$t_5$	$i_1$	$i_2$	$M_0$
$p_0$	-1		1	-1		1	1	0	$n$
$p_1$	1	-1					1	0	
$p_2$		1	-1				1	1	
$p_3$				1	-1		1	0	
$p_4$					1	-1	1	$k$	
$p_5$		-1	1		- $k$	$k$	0	1	$k$

$$\underline{N}^T \cdot i = \mathbf{0}$$

## ❖ Interpretace invariantů:

$i_1$ :

$$\forall M \in [M_0]: \sum_{i=0}^4 M(p_i) = \sum_{i=0}^4 M_0(p_i) = n$$

tj. počet procesů je konstantní (žádné procesy se neztrácejí, ani nepřibývají) a každý proces je v jednom ze stavů  $p_0, \dots, p_4$

$i_2$ :

$$\forall M \in [M_0]: M(p_2) + k.M(p_4) + M(p_5) = M_0(p_2) + k.M_0(p_4) + M_0(p_5) = k$$

- $p_4$  obsahuje nejvýše jednu značku (existuje nejvýše jeden zapisující proces)
- obsahuje-li  $p_4$  značku, pak  $M(p_2) = M(p_5) = 0$  (jakmile některý proces zapisuje, pak žádný nečte)
- $p_2$  může obsahovat maximálně  $k$  značek (maximálně  $k$  procesů může číst simultánně z vyrovnávací paměti)
- jestliže  $M(p_4) = 0$  (žádný z procesů nezapisuje), pak  $p_2$  může obsahovat  $k$  značek a pak je synchronizační místo  $p_5$  prázdné

❖ **S využitím invariantů  $i_1$  a  $i_2$  lze dokázat následující tvrzení:**

Petriho síť modelu Readers-Writers s uvedeným počátečním značením a s kapacitami míst

$$K(p_i) = n \quad \text{pro } i \in \{0, 1, 3\}$$
$$K(p_4) = 1 \quad \text{a } K(p_2) = K(p_5) = k$$

je živá.

## 4. $P$ -invarianty

$P$ -invarianty získáme řešením soustavy algebraických rovnic tvaru  $\underline{N}^T \cdot x = \mathbf{0}$  ( $\underline{N}^T$  je transponovaná matice Petriho sítě  $N$ ).

❖ **Definice 8:** Necht'  $N = (P, T, F, W, K, M_0)$  je Petriho síť. Vektor míst  $i: P \rightarrow \mathbb{Z}$  nazýváme  *$P$ -invariantem* Petriho sítě  $N$ , jestliže platí  $\underline{N}^T \cdot i = \mathbf{0}$ . Jestliže  $i(p) \in \{0, 1\}$  pro všechna  $p \in P$ , pak  $i$  nazýváme *binárním  $P$ -invariantem* sítě  $N$ .

❖ **Lemma 1:** Necht'  $i_1$  a  $i_2$  jsou  $P$ -invarianty sítě  $N$  a necht'  $z \in \mathbb{Z}$ . Pak  $i_1 + i_2$  a  $z \cdot i_1$  jsou také  $P$ -invarianty sítě  $N$ .

❖ **Věta 2:** Necht'  $N$  je Petriho síť s počátečním značením  $M_0$ . Pak pro každý  $P$ -invariant  $i$  síť  $N$  a pro každé dosažitelné značení  $M \in [M_0\rangle$  platí  $M.i = M_0.i$ .

**Důkaz:**

Necht'  $M_1, M_2 \in [M_0\rangle$  a necht'  $t \in T$  tak, že  $M_1[t\rangle M_2$ . Pak platí  $M_2 = M_1 + \underline{t}$  a  $\underline{t}.i = \mathbf{0}$  (protože  $i$  je invariant). Proto  $M_2.i = (M_1 + \underline{t}).i = M_1.i + \underline{t}.i = M_1.i$ . □

❖ **Věta 3:** Necht'  $N$  je živá Petriho síť a necht'  $i: P \rightarrow \mathbb{Z}$  je vektor míst, pro který platí  $\forall M \in [M_0\rangle: M.i = M_0.i$ . Pak  $i$  je  $P$ -invariant.

**Důkaz:**

Stačí dokázat, že pro každý přechod  $t \in T$  platí  $\underline{t}.i = \mathbf{0}$ . Necht' tedy  $t \in T$  a  $M \in [M_0\rangle$  a necht'  $t$  je  $M$ -proveditelný. Pak  $M[t\rangle M'$ ,  $M.i = M'.i = (M + \underline{t}).i = M.i + \underline{t}.i$ .

Tudíž  $\underline{t}.i = \mathbf{0}$ . □

❖ **Definice 9:** Petriho síť  $N$  je *pokryta  $P$ -invarianty*, jestliže pro každé místo  $p \in P$  existuje kladný  $P$ -invariant  $i$  sítě  $N$  takový, že jeho složka  $i(p) > 0$ .

❖ **Věta 4:** Je-li Petriho síť  $N$  pokryta  $P$ -invarianty, pak existuje  $P$ -invariant  $i$  sítě  $N$ , pro který  $i(p) > 0$  pro všechna  $p \in P$ .

**Důkaz:**

Podle předpokladu, pro každé  $p \in P$  existuje invariant  $i_p$  sítě  $N$ , pro který  $i(p) > 0$ . Podle Lemmy 1 je invariant

$$i = \sum_{p \in P} i_p$$

Tento invariant splňuje podmínku  $i(p) > 0$  pro všechna  $p \in P$ . □

❖ **Věta 5:** Necht'  $N$  je Petriho síť s konečným počátečním značením  $M_0$ . Je-li  $N$  pokryta  $P$ -invarianty, pak je *omezená*.

**Důkaz:**

Necht'  $q \in P$  je libovolné místo sítě  $N$  a  $i$  je  $P$ -invariant, pro který  $i(q) > 0$  a necht'  $M \in [M_0\rangle$ . Poněvadž (podle Věty 2)

$$M(q) \cdot i(q) \leq \sum_{p \in P} M(p) \cdot i(p) = M \cdot i = M_0 \cdot i$$

dostáváme

$$M(q) \leq M_0 \frac{i}{i(q)}$$

□

**Poznámka:**

Opačné tvrzení k Větě 5, tj. je-li síť omezená, pak je pokryta  $P$ -invarianty, obecně neplatí.

## 5. T-invarianty

Nyní se budeme zabývat řešením soustavy rovnic tvaru  $\underline{N}.x = \mathbf{0}$ . Předpokládejme, že vektor  $u: T \rightarrow \mathbb{N}$  je takovým řešením. Jestliže je možné, počínaje určitým značením  $M$ , provést každý přechod  $t$  přesně  $u(t)$ -krát, pak opět získáme značení  $M$ .

❖ **Věta 6:** Necht'  $N = (P, T, F, W, K, M_0)$  je Petriho síť a necht'  $M_0, M_1, \dots, M_k \in [M_0\rangle$  a  $t_1, t_2, \dots, t_k \in T$ , přičemž

$$M_0[t_1\rangle M_1[t_2\rangle \dots [t_k\rangle M_k$$

Necht' vektor  $u: T \rightarrow \mathbb{N}$  je definován takto:

$$u(t) = |\{i: t_i = t \wedge 1 \leq i \leq k\}|$$

Pak  $M_0 + \underline{N}.u = M_k$ .

### **Poznámka:**

Opak Věty 6 obecně neplatí, protože pro provedení výpočetní posloupnosti odpovídající vektoru  $u$  je třeba dostatečného počtu značek a dostatečné volné kapacity míst.



❖ **Věta 7:** Necht'  $N$  je Petriho síť  $N = (P, T, F, W, K, M_0)$ , pro kterou  $K(p) = \omega$  pro všechna  $p \in P$ . Necht'  $M, M' : P \rightarrow \mathbb{Z}$  jsou dvě značení a necht'  $u : T \rightarrow \mathbb{N}$  je vektor. Pak  $M + \underline{N}.u = M'$  tehdy a jen tehdy, jestliže existuje  $M'' : P \rightarrow \mathbb{N}$  a přechody  $t_1, \dots, t_k \in T$  takové, že  $(M + M'')[t_1 \rangle \dots [t_k \rangle (M' + M'')$  a pro všechna  $t \in T$  je  $u(t) = |\{i : t_i = t \wedge 1 \leq i \leq k\}|$ .

❖ **Definice 10:** Značení  $M$  Petriho sítě  $N$  se nazývá *reprodukovatelné*, jestliže existuje  $M' \neq M$  tak, že  $M' \in [M \rangle$  a zároveň  $M \in [M' \rangle$ .

❖ **Lemma 2:** Necht'  $N = (P, T, F, W, K, M_0)$  je Petriho síť, pro kterou  $\forall p \in P: K(p) = \omega$ . Je-li značení  $M$  sítě  $N$  reprodukovatelné, pak je rovněž reprodukovatelné značení  $M + M'$  pro libovolné značení  $M'$  sítě  $N$ .

❖ **Definice 11:** Necht'  $N = (P, T, F, W, K, M_0)$  je Petriho síť. Vektor  $i: T \rightarrow \mathbb{Z}$  se nazývá *T-invariant* sítě  $N$ , jestliže  $\underline{N}.i = \mathbf{0}$ .

❖ **Lemma 3:** Jestliže  $i_1$  a  $i_2$  jsou *T-invarianty* Petriho sítě  $N$  a  $z \in \mathbb{Z}$ , pak  $i_1 + i_2$  a  $z.i_1$  jsou také *T-invarianty* sítě  $N$ .

❖ **Věta 8:** Necht'  $N$  je Petriho síť s neomezenými kapacitami všech míst. Síti  $N$  přísluší nenulový  $T$ -invariant  $i$  právě tehdy, má-li reprodukovatelné značení.

**Důkaz:**

$\underline{N}.i = \mathbf{0} \Leftrightarrow \mathbf{0} + \underline{N}.i = \mathbf{0} \Leftrightarrow \exists t_1, t_2, \dots, t_k \in T$  a  $M''$  takové, že  $(\mathbf{0} + M'')[t_1] \dots [t_k](\mathbf{0} + M'')$  a  $\forall t \in T: i(t) = |\{i: t_i = t \wedge 1 \leq i \leq k\}|$  (Věta 7) □

❖ **Definice 12:**  $T$ -invariant  $i$  Petriho sítě  $N$  se nazývá *realizovatelný*, jestliže existuje  $M \in [M_0]$  a výpočetní posloupnost  $M[t_1] \dots [t_k]M_k$  taková, že  $\forall t \in T: i(t) = |\{i: t_i = t \wedge 1 \leq i \leq k\}|$ .

### ❖ Příklad 5: Petriho síť s nerealizovatelným invariantem

Ne každý kladný  $T$ -invariant  $i$  je realizovatelný. Dokonce ani nepostačuje, aby  $N$  byla živá a omezená a každé značení bylo reprodukovatelné a invariant  $i$  nebyl součtem jiných kladných  $T$ -invariantů.

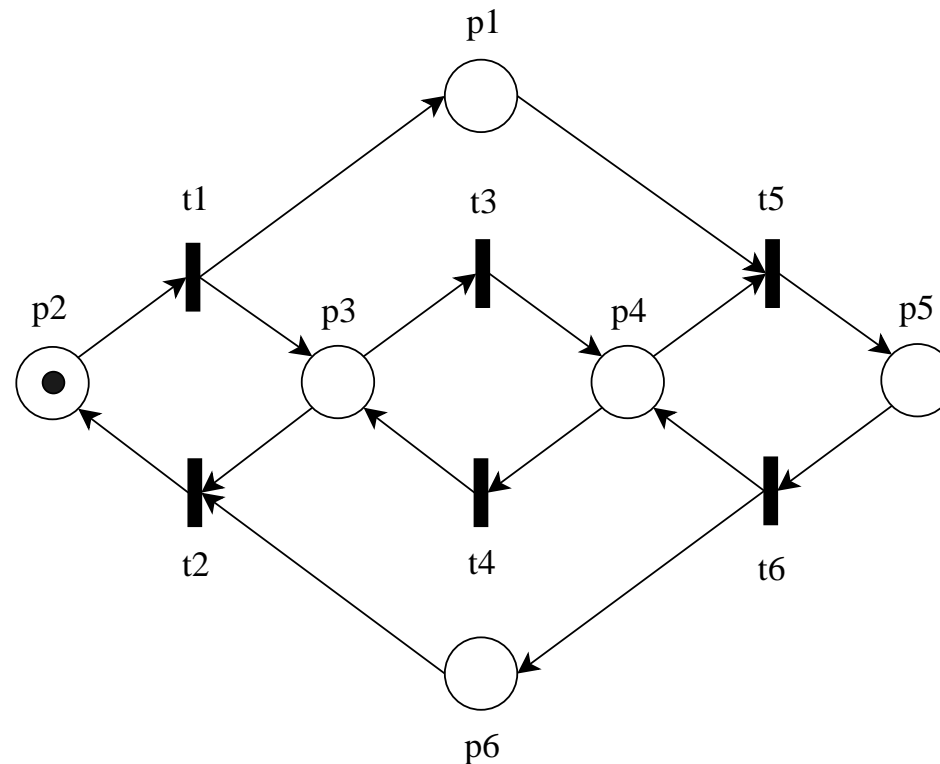

$T$ -invariant  $i$  definovaný zobrazením  $i(t_1) = i(t_2) = i(t_5) = i(t_6) = 1$  a  $i(t_3) = i(t_4) = 0$  není realizovatelný.

❖ **Definice 13:** Petriho síť  $N$  je pokryta  $T$ -invarianty, jestliže pro každý přechod  $t$  sítě  $N$  existuje kladný  $T$ -invariant  $i$  sítě  $N$  takový, že  $i(t) > 0$ .

❖ **Věta 9:** Je-li Petriho síť  $N$  pokryta  $T$ -invarianty, pak existuje invariant  $i$  sítě  $N$  takový, že  $i(t) > 0$  pro všechny přechody  $t \in T$ .

❖ **Věta 10:** Každá živá a omezená Petriho síť je pokryta  $T$ -invarianty.

**Poznámka:**

Věta 10 představuje pouze nutnou podmínku pro živost omezené Petriho sítě. Není-li daná Petriho síť pokryta  $T$ -invarianty, pak není živá nebo není omezená.